

Scheinwerferhalter-Set KTM LC8 950 / 990 Adventure  
Light Mount Set KTM LC8 950 / 990 Adventure

**Montagehinweise**

Alle vom Motorrad gelösten Schrauben sind gemäß Herstellerangaben wieder zu montieren, oder mit von SW-MOTECH gelieferten Schrauben zu ersetzen. Falls nicht anderweitig definiert, diese Schrauben nach Tabelle anziehen:

<b>M6</b>	<b>9,6 Nm</b>
<b>M8</b>	<b>23 Nm</b>

Gegebenenfalls Schrauben mit flüssiger Schraubensicherung einkleben.

Prüfen Sie nach 50 km alle Verbindungen auf festen Sitz.

**Mounting Instruction**

SW-MOTECH products should be installed by a qualified, experienced motorcycle technician. If you are unsure of your ability to properly install a product, please have the product installed by your local motorcycle dealer. SW-MOTECH takes no responsibility for damages caused by improper installation.

All screws, bolts and nuts, including all replacement hardware provided by SW-MOTECH, should be tightened to the torque specified in the OEM maintenance manual for your motorcycle. If no torque specifications are provided in the OEM maintenance manual, the following torques may be used:

<b>M6</b>	<b>9,6 Nm</b>
<b>M8</b>	<b>23 Nm</b>

All screws, bolts and nuts should be checked after driving the first 50 km to ensure that all are tightened to the proper torque.

Medium strength liquid thread-locker (i.e., "Locktite") should be used to secure all screws, bolts and nuts.

SW-MOTECH GmbH & Co. KG  
Ernteweg 8/10  
35282 Rauschenberg  
Germany

Tel. +49 (0) 64 25/8 16 8-50  
Fax +49 (0) 64 25/8 16 8-10

info@sw-motech.com  
www.sw-motech.com

1 Anbaublech  
Mounting Bracket



NSW.04.004.006  
Anzahl/ Pcs. 2 (L/R)

2 Hupenhalter  
Horn Bracket



NSW.04.004.003 00  
Anzahl/ Pcs. 1

3 Innensechskant-  
schraube  
Hexagon Socket  
Screw



M6 x 16 DIN 912  
Anzahl/ Pcs. 4

4 Unterlegscheibe  
Washer



A 6,4 DIN 125  
Anzahl/ Pcs. 4

5 Querstrebe  
Cross Girder



NSW.04.004.002  
Anzahl/ Pcs. 1

6 Innensechskant-  
schraube  
Hexagon Socket  
Screw



M6 x 20 DIN 912  
Anzahl/ Pcs. 2

7 Unterlegscheibe  
Washer



A 6,4 DIN 125  
Anzahl/ Pcs. 2

8 Mutter mit Bund,  
selbtsichernd  
Lock Nut with  
Flange



M6 DIN 6927  
Anzahl/ Pcs. 2

9 Sechskantschraube  
Hexagon Screw



M8 x 16 DIN 933  
Anzahl/ Pcs. 2

10 Unterlegscheibe  
Washer



schwarz/black  
A 8,4 DIN 125  
Anzahl/ Pcs. 2

11 Kunststoffendkappe  
Plastic Cap



KEK.00.M8  
Anzahl/ Pcs. 2

Vor Montage des Scheinwerferhalter-Set muss die Frontverkleidung des Fahrzeugs demontiert werden. Lösen Sie dazu beidseitig die im Detailbild gezeigten Schrauben und die Steckverbindungen der Frontscheinwerfer. Nun kann das Scheinwerferhalter-Set wie gezeigt montiert werden. Achten Sie darauf, nach Montage des Scheinwerferhalter-Set alle zuvor gelösten Teile ordnungsgemäß zurückzubauen.

Before mounting the Light Mount Set detach the front cover of the motorcycle. To detach the front cover, loosen the screws on both sides shown in the detail picture. Then disconnect the cables of the front light. Mount the Light Mount Set as shown in the drawing. Make sure to reassemble all parts correctly after mounting the Light Mount Set.

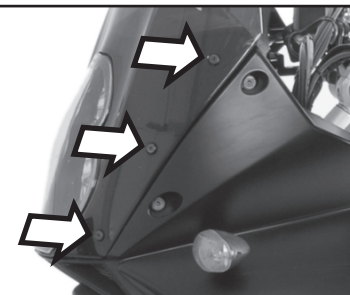

Der originale Hupenhalter entfällt. Montieren Sie die Hupe mit den originalen Anbauteilen am Hupenhalter (2).

The original horn bracket must be removed. Attach the horn with the horn bracket (2), using the original parts.

**! Schrauben mit flüssiger Schraubensicherung montieren!  
Use liquid thread locker to secure the screws!**

Ausrichtung / Alignment	
EVO	
HAWK	

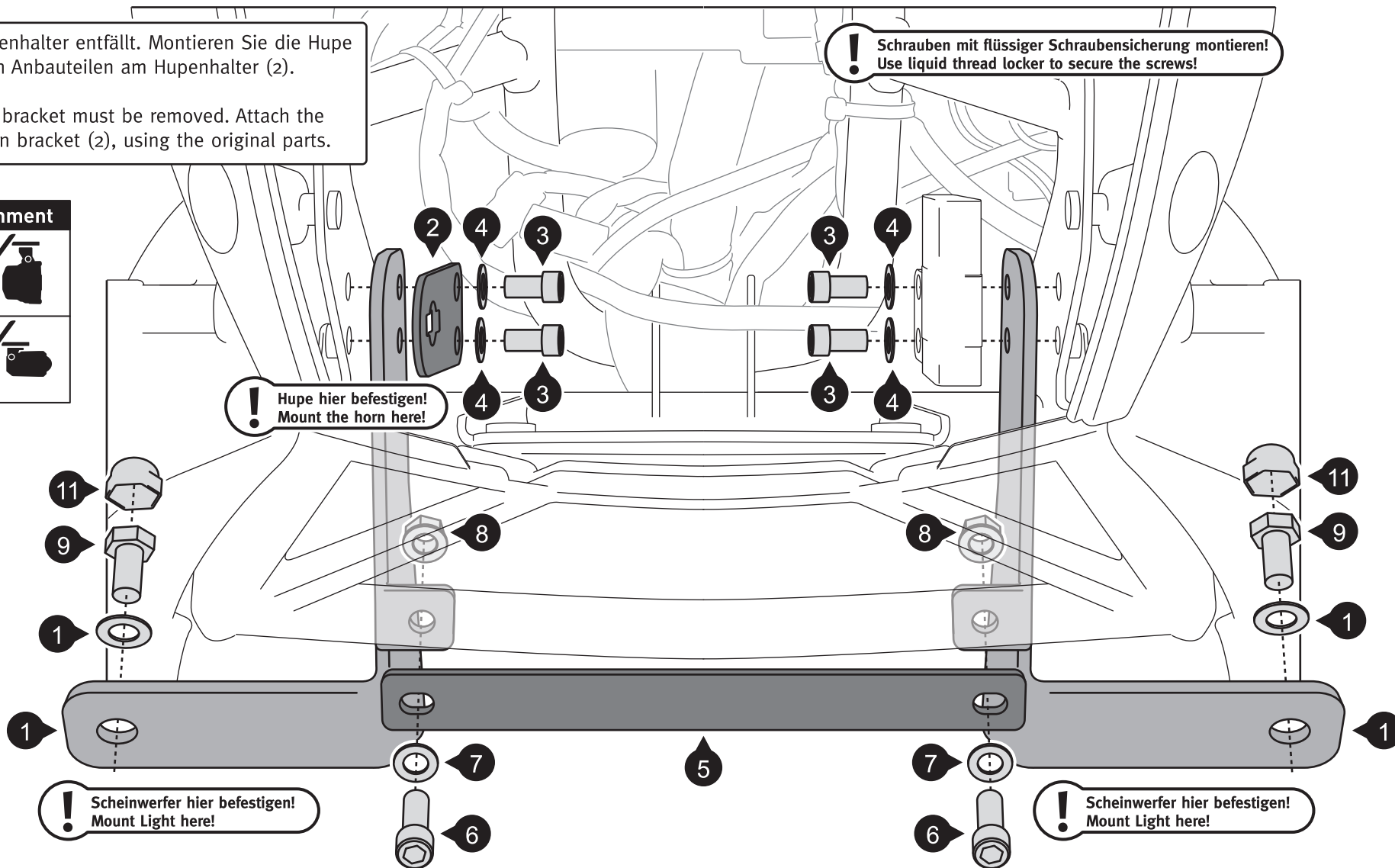

**! Hupe hier befestigen!  
Mount the horn here!**

**! Scheinwerfer hier befestigen!  
Mount Light here!**

**! Scheinwerfer hier befestigen!  
Mount Light here!**